

Prepínač záclon WIFI

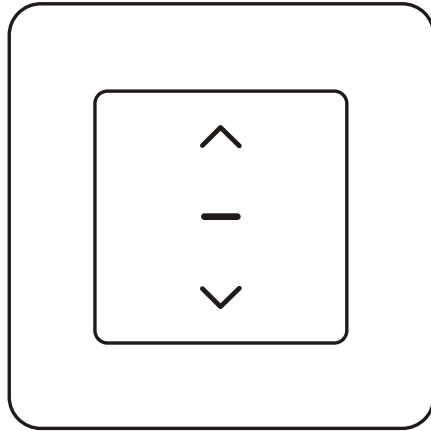

Návod k použití

- *Working Voltage: AC110-240V(50/60Hz)
- *Normální výkon zátěže: <600 W
- *Maximální špičkový proud: 10A
- *Maximální špičkový výkon: 2400W
- * Spotřeba v pohotovostním režimu: 0,1mA
- *Bezdrátový protokol: WIFI 2,44GHz
- *Bezdrátový dosah: 30 metrů (vnitřní)
- * Standard prepínače: EU/UK
- *Materiál: ABS odolný proti plameni

1. Schéma zapojení

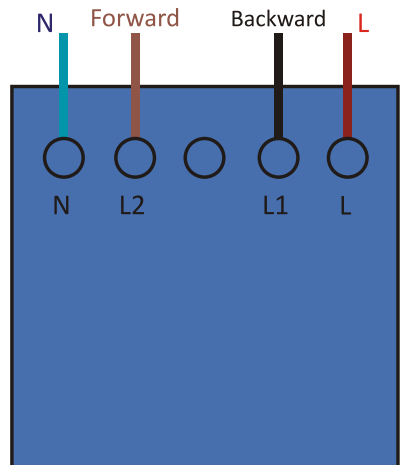
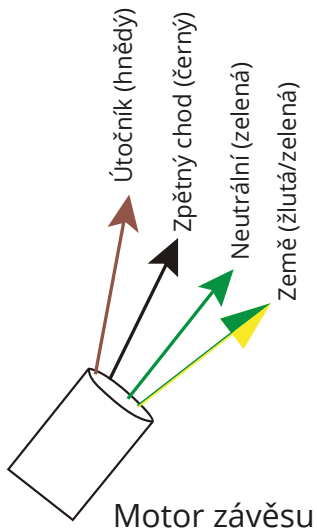
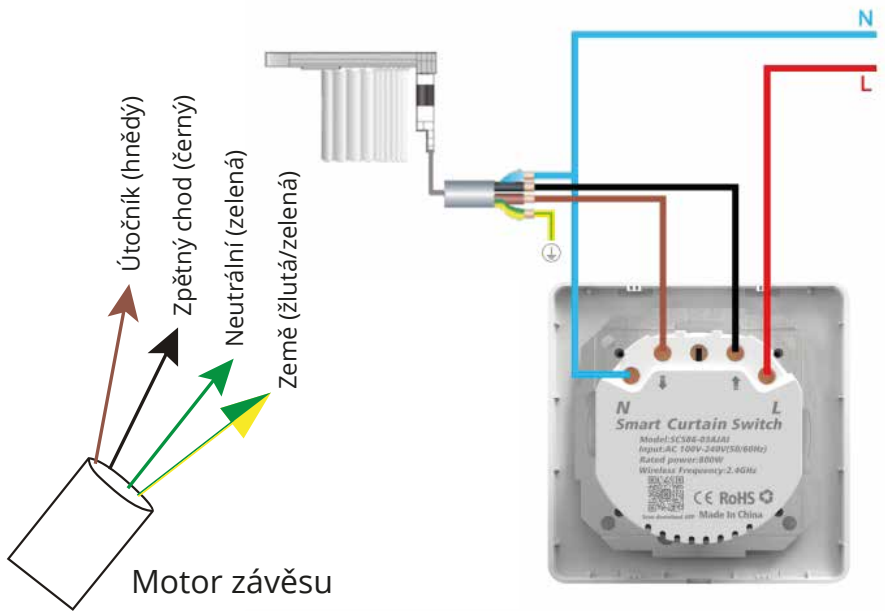

Spínač záclon

1.1.1 Způsob instalace



Pomocí šroubováku otevřete levou stranu a poté pravou stranu.

1.1.2 Způsob instalace dotykového spínače

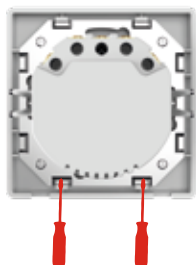

1. Vložte šroubovák a otočte o 90 stupňů, abyste otevřeli čelní rám

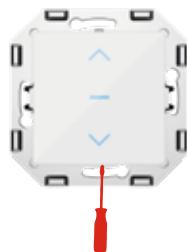

2. Vložte šroubovák a otevřete malý panel

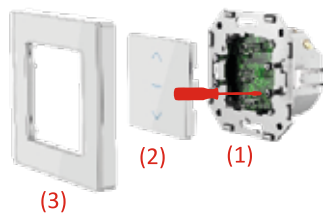

3. Po připojení vodičů utáhněte 4 šrouby a současně zakryjte čelní rámeček č. 2.3.

1.1.3 Upravený způsob instalace po dotykovém spínači

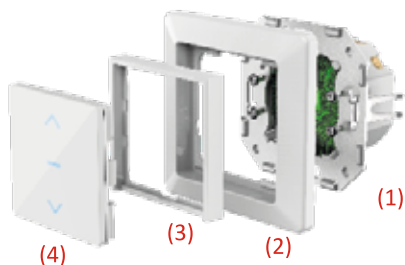

1. Utáhněte 4 šrouby pro upevnění zadního krytu.
2. Nasadte původní rámeček spínače
3. Vložte rámeček adaptéru
4. Nasadte ovládací panel a instalace je dokončena.

2. Metoda obnovení

1. Stiskněte tlačítko pauzy a ujistěte se, že je vypnuté.
2. Stiskněte a podržte tlačítko dolů po dobu 20 sekund, dokud kontrolka WiFi nezačne rychle nebo pomalu blikat.



Jistě je vypnutý



Stisknutí tlačítka 20 sekund



Jistě je vypnutý



Stisknutí tlačítka 20 sekund

3. Zapněte podsvícení a vypněte podsvícení

- 1 Stisknutím a podržením tlačítka pauzy po dobu 6 sekund zapněte podsvícení.
2. Stisknutím a podržením tlačítka pauzy po dobu 6 sekund podsvícení vypnete.



Stisknutím 6 sekund zapnete podsvícení



Stisknutím tlačítka na 6 sekund vypnete podsvícení



Stisknutím 6 sekund zapnete podsvícení



Stisknutím tlačítka na 6 sekund vypnete podsvícení

4. Stažení a instalace aplikace
Pomocí telefonu naskenujte QR kód
vpravo nebo vyhledejte aplikaci " Smart
Life" v obchodě App Store nebo Google
Play Store a stáhněte si aplikaci.



Pro přihlášení zadejte jméno účtu a heslo.
Pokud nemáte účet, nejprve si jej vytvořte.
Systém automaticky identifikuje vaši zemi.
Jako název účtu můžete použít číslo mobilního telefonu nebo e-mailovou adresu.

Klepněte na " Další " a získejte ověřovací kód prostřednictvím SMS na mobilní telefon.

Zadejte požadované heslo.

Klepnutím na " Potvrdit " dokončete registraci.

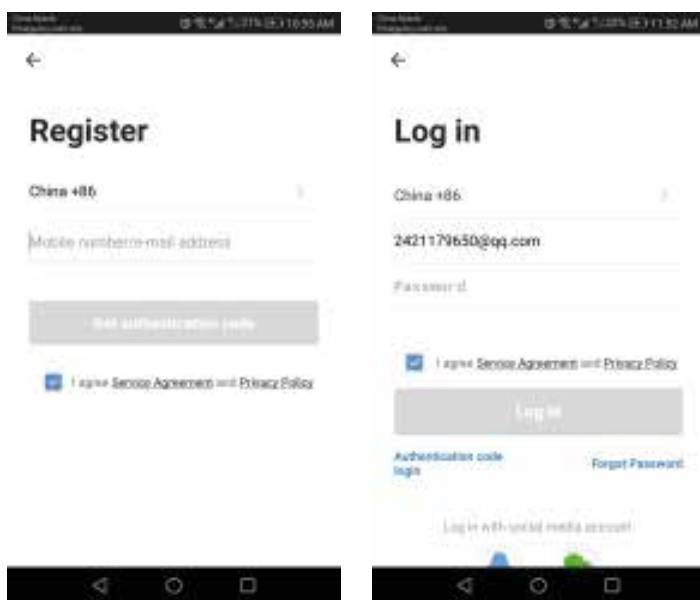

4.1 Přidání nového zařízení Wi-Fi

1. Nejprve připojte telefon k místní síti Wi-Fi

2. Stiskněte tlačítko přepínače na 20 sekund, dokud nezačnou blikat kontrolky.

3. V aplikaci Smart Life APP klepněte na "+" na domovské stránce

4. Vyberte možnost "Wall Switch" (Nástěnný vypínač)

4.1 zadejte heslo Wi-Fi a potvrďte

5. Počkejte na úspěšnou konfiguraci

4.2 Přidání nového zařízení Zigbee

1. Ujistěte se, že je zařízení ve stavu rychlého blikání.
2. Otevřete zařízení Tuya Zigbee Smart Gateway.
3. V chytré bráně Zigbee klikněte na možnost přidání dílčího zařízení.
4. Objevíte zařízení a přidejte jej, přidání proběhlo úspěšně.

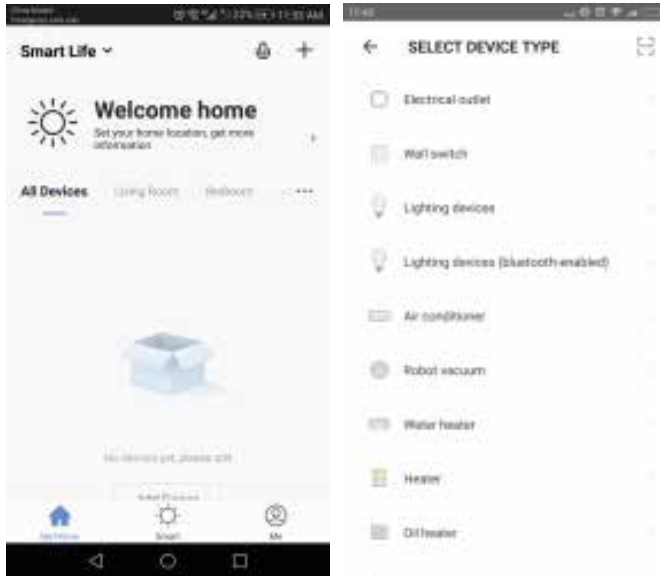

5. Ovládání prostřednictvím aplikace

Po úspěšné konfiguraci můžete závěsný spínač Wi-Fi ovládat v aplikaci. Závěs můžete otevřít/zavřít.

6. Nastavení časovače

Můžete nastavit časový rozvrh otevření/zavření záclony.

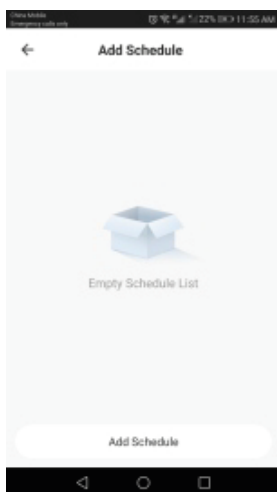
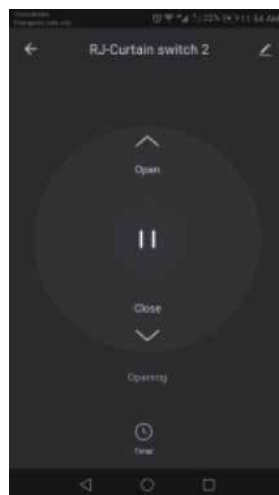

7. Sdílet zařízení

1. V profilu vyberte možnost "Sdílení zařízení".

2. Klepněte na položku "Přidat".

3. Zadejte číslo mobilního telefonu/e-mail, se kterým chcete zařízení sdílet.

4. Zařízení se automaticky zařadí do seznamu sdílených zařízení.

8. Ruční resetování spínače závěsu
Opakováním kroku 2 resetujte zařízení

9. Jak ovládat zařízení pomocí
Amazon Alexa

Otevřete aplikaci Amazon Alexa. Přejděte na "Home" a vyberte "Skills". Do vyhledávacího řádku zadejte "Smart Life". Klepnutím na "Enable" (Povolit) přidejte dovednost. Zadejte jméno a heslo svého účtu v aplikaci "Smart Life". Poté klepněte na "Link Now" a pokračujte. Po úspěšném propojení zavřete okno a vraťte se do aplikace Alexa APP.

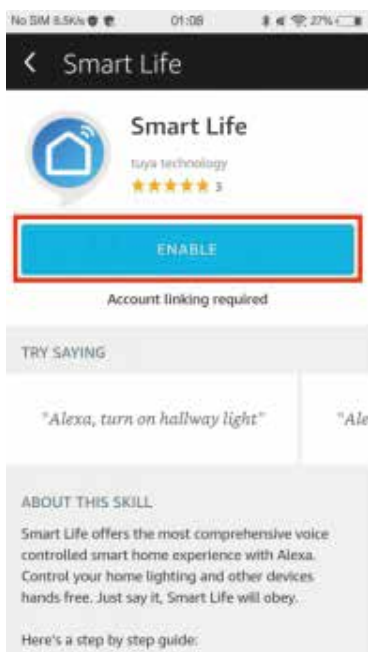
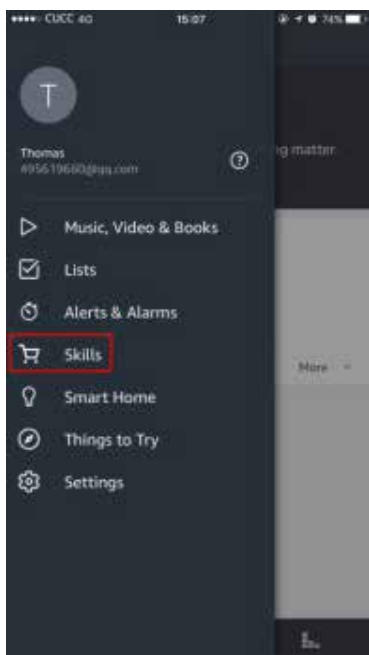

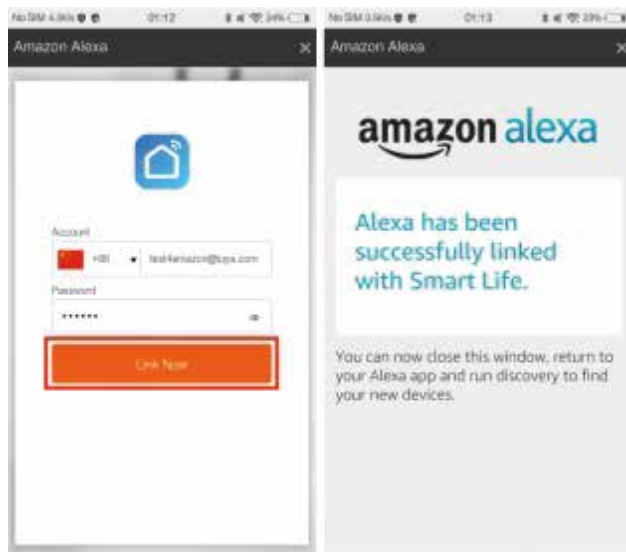

Klepněte na položku "Smart Home", vyberte položku "Devices" a poté klepněte na položku "Discover". Alexa objeví zařízení. Asi po 20 sekundách se zařízení zobrazí v seznamu.

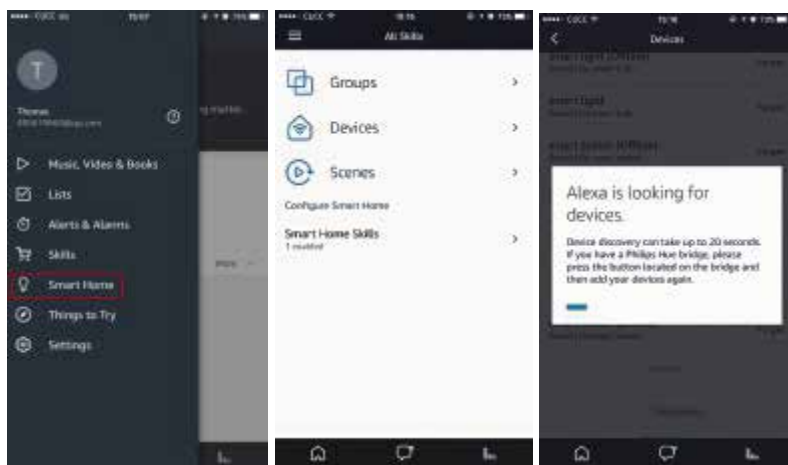

Nyní můžete hlasově ovládat svůj chytrý telefon Alexa zařízení. "Alexo, zapni/vypni závěs v ložnici."

10. Jak ovládat zařízení hlasem pomocí Google Home Otevřete aplikaci "Google Home" nebo "Google Assistant". Přejděte na "Home" a vyberte "Home Control". Klepnutím na "+" v pravém dolním rohu přidejte dovednost. Najdete zde "SmartLife" v seznamu "Přidat zařízení".

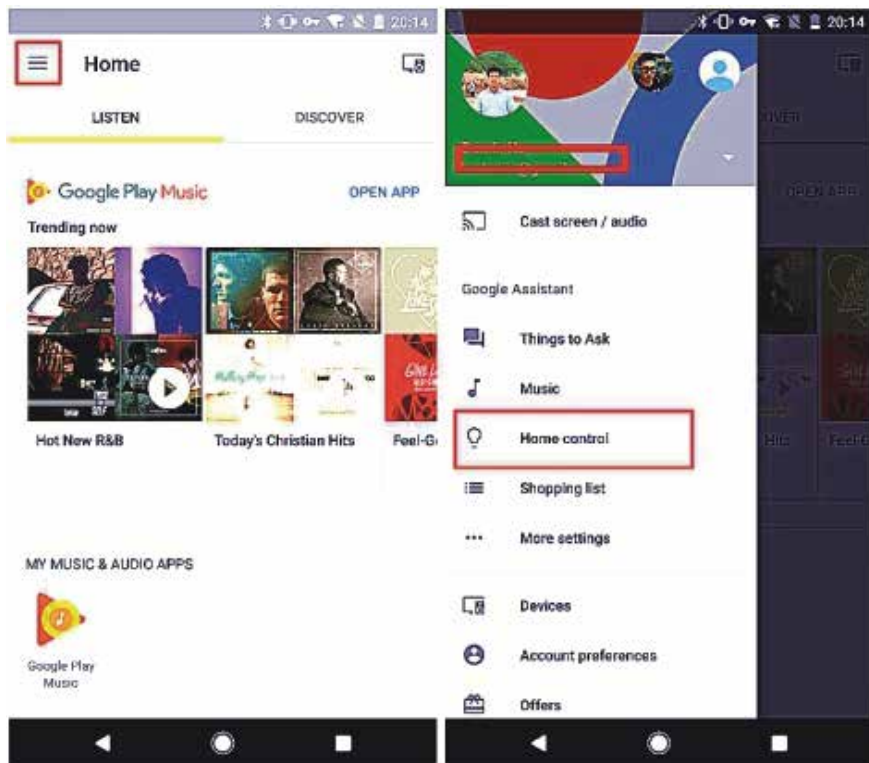

Vyberte kód země. Zadejte svou aplikaci "Smart Life" název účtu a heslo. Pak klepněte na "Link Now" a pokračovat. Po úspěšném propojení můžete přiřadit pokoje pro chytrým zařízením, později můžete chytrá zařízení vyhledat v seznamu Home Control.

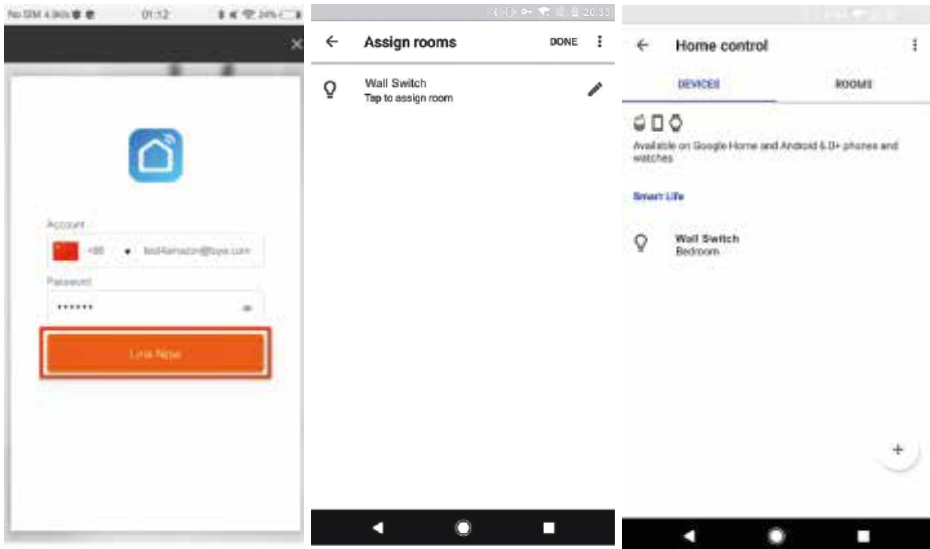

Nyní můžete pomocí zařízení Google Home hlasově ovládat své Chytrá zařízení.

"Ok, Google, zapni/vypni závěs v ložnici."

Ochrana životního prostředí



Elektronický odpad označený v souladu se směrnicí Evropské unie se nesmí ukládat společně s ostatním komunálním odpadem. Podléhá oddělenému sběru a recyklaci na určených místech. Tím, že zajistíte jeho správnou likvidaci, předejdete možným negativním důsledkům pro životní prostředí a lidské zdraví. Systém sběru použitého zařízení je v souladu s místními předpisy o ochraně životního prostředí pro likvidaci odpadu. Podrobnější informace získáte na obecním úřadě, v zařízení na zpracování odpadů nebo v obchodě, kde jste kde byl výrobek zakoupen.



Výrobek splňuje požadavky tzv. směrnic nového přístupu Evropské unie. Evropské unie (EU), týkající se otázek bezpečnosti používání, ochrany zdraví a ochrany životního prostředí, které specifikují nebezpečí, jež by měla být zjištěna a odstraněna.

Tento dokument je překladem původní uživatelské příručky vytvořené výrobcem.

Výrobek musí pravidelně udržovat (čistit) sám uživatel nebo specializované servisní středisko na náklady uživatele. Pokud v návodu k obsluze nejsou uvedeny informace o nutné cyklické údržbě nebo servisních úkonech, je třeba pravidelně, nejméně jednou týdně, vyhodnocovat odchylku fyzického stavu výrobku od fyzicky nového výrobku. Pokud je zjištěna nebo nalezena jakákoli odchylka, musí být neprodleně provedena údržba (čištění) nebo servisní opatření. Nebude-li provedena řádná údržba (čištění) a nebude-li reagováno na zjištěný stav odlišnosti, může dojít k trvalému poškození výrobku. Ručitel neodpovídá za škody vzniklé v důsledku nedbalosti.

Podrobné informace o záručních podmínkách distributora/výrobce jsou k dispozici na adrese
<https://serwis.innpro.pl/gwarancja>.

Záruka

Při změnách a/nebo modifikacích výrobku zanikne záruka. Při nesprávném používání tohoto výrobku výrobce nenese odpovědnost za vzniklé škody.

Likvidace

- Likvidaci tohoto produktu provádějte v příslušné sběrně. Nevyhazujte tento výrobek s komunálním odpadem.
- Pro více informací se obraťte na prodejce nebo místní orgány odpovědné za nakládání s odpady.

Dokumentace

Tento produkt byl vyroben a je dodáván v souladu se všemi příslušnými nařízeními a směrnici platnými ve všech členských státech Evropské Unie. Splňuje také veškeré relevantní specifikace a předpisy v zemi prodeje. Oficiální dokumentaci lze získat na vyžádání. Oficiální dokumentace zahrnuje také (avšak nejenom) Prohlášení o shodě, Bezpečnostní technické listy materiálu a správu o testování produktu.

Vyloučení zodpovědnosti

Design a specifikace výrobku mohou být změněny bez předchozího upozornění. Všechna loga a obchodní názvy jsou registrované obchodní značky příslušných vlastníků a jsou chráněny zákonem.